



Manteaux



4-faces



Couvre-murs



Tablettes

# **FF** FINI-PLUS

Un **PLUS** pour votre décor

Depuis  
1985



**PRODUITS NON-COMBUSTIBLE**

En une heure seulement, vous pouvez redonner vie à votre poêle ou foyer.  
Vous pouvez l'installer facilement vous-même ou par un expert. Voir détails à la page 27.

## TABLE DES MATIÈRES

- Page 2 :  
Avant-Après
- Page 3 :  
Micro-Rock
- Page 4 et 5 :  
Série Haut de gamme
- Page 6 :  
Série Haut de gamme
- Page 7 :  
Série Tablettes
- Page 8 et 9 :  
Série Zen
- Page 10 et 11 :  
Série Couvre-murs
- Page 12 et 13 :  
Série 4-faces
- Page 14 et 15 :  
Série Création, pièces  
et ornements
- Page 16 et 17 :  
Série Sélection et appliqués
- Page 18 et 19 :  
Série Harmonie et appliqués
- Page 20 et 21 :  
Série Variété
- Page 22 :  
Série Imitation de Bois
- Page 23 :  
Série 3-faces
- Page 24 :  
Système d'éclairage
- Page 25 :  
Les finitions
- Page 26 :  
Distances, tableau des mesures
- Page 27 :  
Installation, conseils
- Endos :  
Nos séries, nous joindre

Avant



Après



Avant



Après

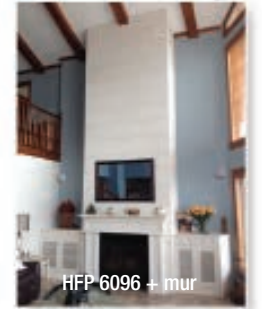
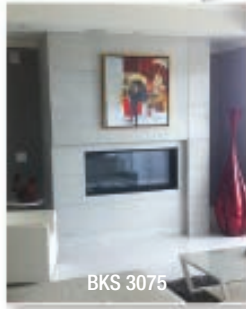

Symbole :  
En démonstration dans notre  
salle de montre de Laval



# MICRO-ROCK®

## LA TECHNOLOGIE À L'ÉPREUVE DU FEU

Plus dur que le plâtre de moulage traditionnel, le **Micro-Rock®** est un composé de produits réfractaires caractérisé par sa grande résistance à la chaleur, son élégance et son prix très compétitif. Non combustible, il peut être installé à proximité de l'âtre de votre foyer en toute sécurité pour vous éviter, entre autres choses, des ennuis avec vos assurances. Il fait rougir les ébénistes, qui sont incapables d'offrir une telle qualité de finition à si bas prix. De plus le **Micro-Rock®** est conçu pour être peint<sup>(1)</sup> de n'importe quelle couleur aussi souvent que vous le désirez. En utilisant des faux finis, vous pouvez lui donner l'aspect du bois, du marbre, du granit, etc.

(1) Il est fortement recommandé d'utiliser un apprêt et une peinture au latex acrylique de bonne qualité.

Le fini pierre architectural, avec ses 5 couleurs très distinctes l'une de l'autre et toujours à des prix plus que compétitif, ressemblant à s'y méprendre à de la pierre à l'exception de son poids et son prix. Il est très facile à travailler.

Sans cesse à l'écoute de la clientèle et pour répondre à la demande grandissante, nous avons créé des séries de produits, comme la série Zen, le couvercle 4-faces, les 3-faces, les couvre-murs, la série Variété et notre série Haut de gamme pour recouvrir vos murs et mettre en valeur votre décor.

De styles variés, les manteaux de foyer **FINI-PLUS** sont faciles à installer et s'agencent parfaitement à tous les décors. Pour ajouter une touche personnelle à votre décor, nous vous offrons une vaste gamme d'appliqués. De plus, comme les pattes se coupent à l'aide d'une simple scie (égoïne), elles s'adaptent à presque tous les modèles de foyers sur le marché.

Avec les spécialistes de **FINI-PLUS**, vous avez la possibilité de choisir le produit qui vous plaît vraiment. En fait, c'est vous qui donnez tout son style à votre foyer. Agencez la tête, les pattes et les appliqués de votre choix, et assurez vous qu'ils conviennent au format de votre foyer en vous référant aux mesures sur les illustrations. N'oubliez pas qu'il est toujours possible de couper les pattes pour les ajuster à la hauteur désirée. Tous nos modèles de têtes peuvent être fabriqués sur mesure, soit prolongés ou réduits incluant le style cabinet. Vous pouvez combler l'espace entre l'intérieur du manteau jusqu'au foyer avec nos plaques, ou nos blocs châteaux, de la céramique, du marbre, du granit, etc.

### LE CHOIX LOGIQUE À PLUSIEURS ÉGARDS :

- Écologique, élégant, sécuritaire et abordable
- Fait d'un matériau non combustible
- Les seuls manteaux approuvés par ITS/Warnock Hershey
- Conçu pour être peint au latex acrylique
- Plusieurs couleurs de faux finis et fini pierre architectural
- Système d'installation simple et rapide
- **Micro-Rock®** est un produit garanti
- Un produit 100% canadien
- Nous fabriquons des mesures personnalisées
- Vous pouvez combiner les séries HARMONIE et SÉLECTION



*Polyvalent et novateur depuis 1985*

**Toujours faire mieux à moindre coût, c'est possible.**

Chez **FINI-PLUS**, c'est un art que nous cultivons avec succès depuis nos débuts. Aujourd'hui, les années que nous avons consacrées à la recherche, l'expertise que nous avons développée et le caractère novateur de nos produits nous ont permis de nous hisser parmi les plus importants fabricants de manteaux de foyer en Amérique du Nord. À l'origine, notre désir a été d'offrir une gamme de produits répondant aux plus hautes exigences et de donner la possibilité à nos clients de créer le modèle qui convient à leurs besoins, à partir de têtes et de pattes qui offrent des possibilités presque sans limite. Tout cela de façon simple et efficace.

*«Après toutes ces années de recherche, nos efforts auront porté fruit»*

**GARANTIE DE 2 ANS LIMITÉE**

VISITEZ [WWW.FINI-PLUS.COM/GARANTIE](http://WWW.FINI-PLUS.COM/GARANTIE) POUR PLUS DE DÉTAILS OU  
CONTACTEZ-NOUS AU NUMÉRO 514 592-9537 ou SANS FRAIS : 1 888 592-9537



# F+ Série Haut de gamme

Visitez  
[www.fini-plus.com](http://www.fini-plus.com)  
pour un plus grand choix  
de modèles et d'idées



VFP 7021 Tête Sauvignon, Pattes P4, blocs châteaux dans le haut, base en marbre.



ZFP 4066



CFP 1076 CABINET + MUR



HFP 6048

## Donnez une dimension grandiose à votre pièce!

Une combinaison gagnante de manteaux et mur de pierres. Un concept d'aménagement personnalisé pour votre décor et votre budget!



Créez une ambiance supplémentaire en ajoutant un **système lumineux** sur la plupart de nos manteaux. Voir les détails en page 24.



# Série Haut de gamme

Bases et moulures disponibles en différents modèles et mesures. Consultez un de nos spécialistes.



# Série Tablettes

Créer un espace sécurisé et esthétique entre votre foyer et votre belle toile ou votre écran de télévision au dessus de votre foyer, nous avons assurément la tablette de foyer non-combustible qu'il vous faut pour détourner cette chaleur.

Série tablettes  
À partir de  
**499\$**  
Prix sujets à changement sans préavis.



ZTFP 1103



GRTABFF-1007



ZEN08TABFP



SFP 2050



B 1050



 Tablette Zentab sur Mur BKS 3096



MONOCOQUE ZFP 1059 + PLAQUES MURALES



MONOCOQUE ZFP 1069 + PLAQUES MURALES



MONOCOQUE ZFP 1001



## Finis-pierre architectural

Modulaire : 999\$

Monocoque : 1299\$

Option : en coche ou plaques murales  
en extra. Voir mesures page 26

Transport, taxes et installation en sus.  
Prix sujets à changement sans préavis.



ZFP 1115 MONOCOQUE + TABLETTE + BLOCS CHÂTEAUX



MONOCOQUE ZFP 1079



ZFP 3074 MODULAIRE SUR MESURE + BASE (OPTION)



MODULAIRE ZFP 3063

# FF Série Couvre-murs

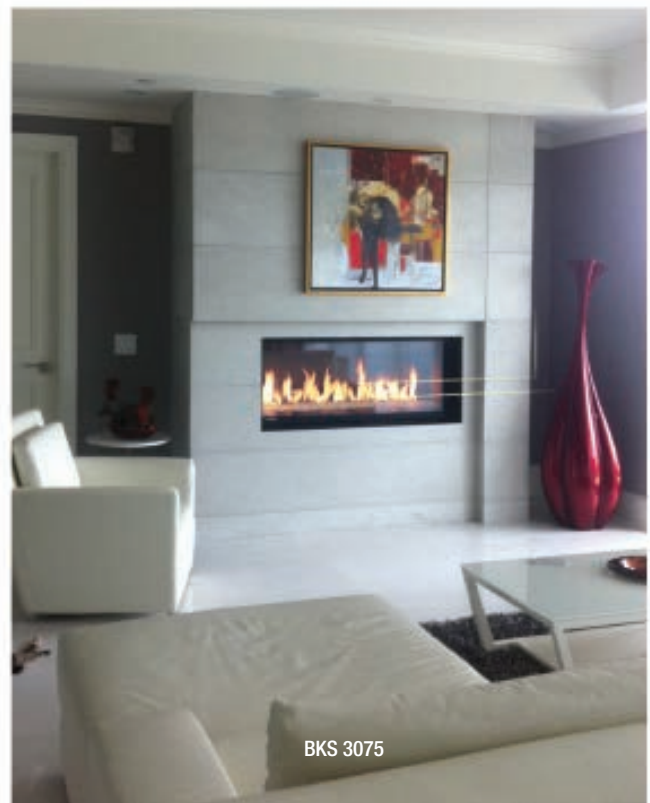
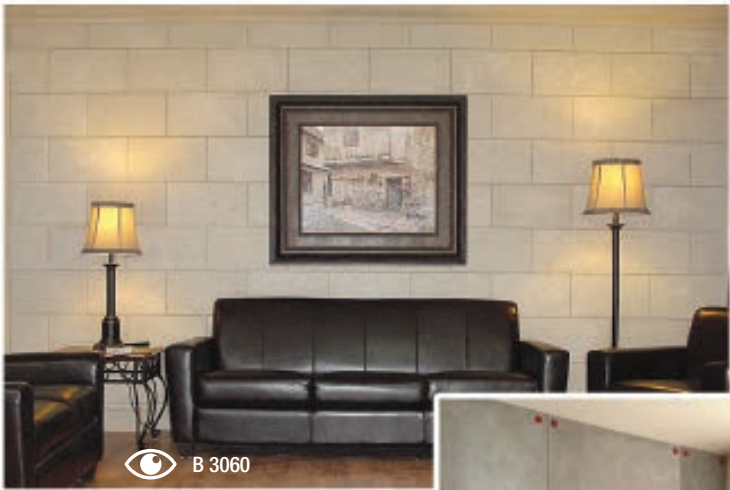

**La légèreté de ce produit ne nécessite aucun besoin de renforcer les murs et les planchers!**

**Vous pouvez maintenant réaliser votre propre mur de pierre avec nos blocs en améliorant l'apparence de votre pièce.**

**Bloc standard :** 29<sup>99</sup>\$ p.c.  
(10" x 18" x 3/8" = 1.25 p.c.)

**Bloc surdimensionné :** 39<sup>99</sup>\$ p.c.

**Bloc 3D :** 49<sup>99</sup>\$ p.c.

Transport, taxes et installation en sus.  
Prix sujets à changement sans préavis.



ZEP 1108

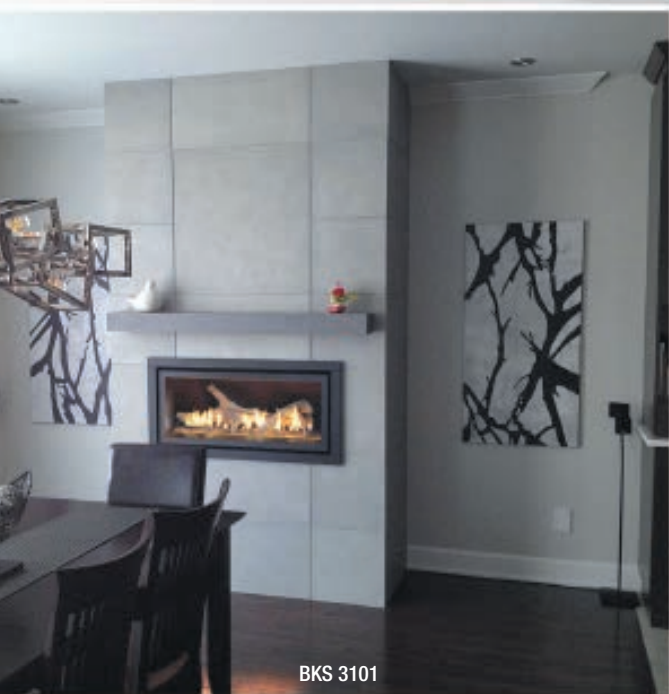

BKS 3101



BKS 3102

# **F+** Série 4-faces

Rehaussez votre mur avec style, discret, épuré et zen!



 ZFP 4077



ZFP 4055



ZFP 4081 MONOCOQUE SUR MESURE AVEC ANGLES INTERIEURS

Visitez [www.fini-plus.com](http://www.fini-plus.com) pour un plus grand choix de modèles et d'idées



4-faces  
à partir de :  
**1399\$**  
Pour les mesures standard, voir page 26  
Transport, installation, taxes et options en sus.  
Prix sujets à changement sans préavis.



ZFP 4083 4 FACES + MUR BLOCS BKS



ZFP 4057



ZFP 4078

# FF Série Création



CFP 1074-2



CFP 1095



CP 1054-1



CP 1014



CFP 1053



CFP 1097



CFP 1075 CABINET

Plusieurs options pour la tête  
Louis XV disponibles pour  
cette série. Visitez  
[www.fini-plus.com/creation](http://www.fini-plus.com/creation)

Création fini-pierre ou à peindre :  
1 tête et 2 pattes incluses : 2499\$  
Ornement à partir de : 149\$ ch.  
C. Bar : 55\$ ch. Plaque : 119\$ ch.  
Transport, installation, taxes en sus. Prix sujets à changement  
sans préavis.

## Ornements et options



## Têtes et pattes

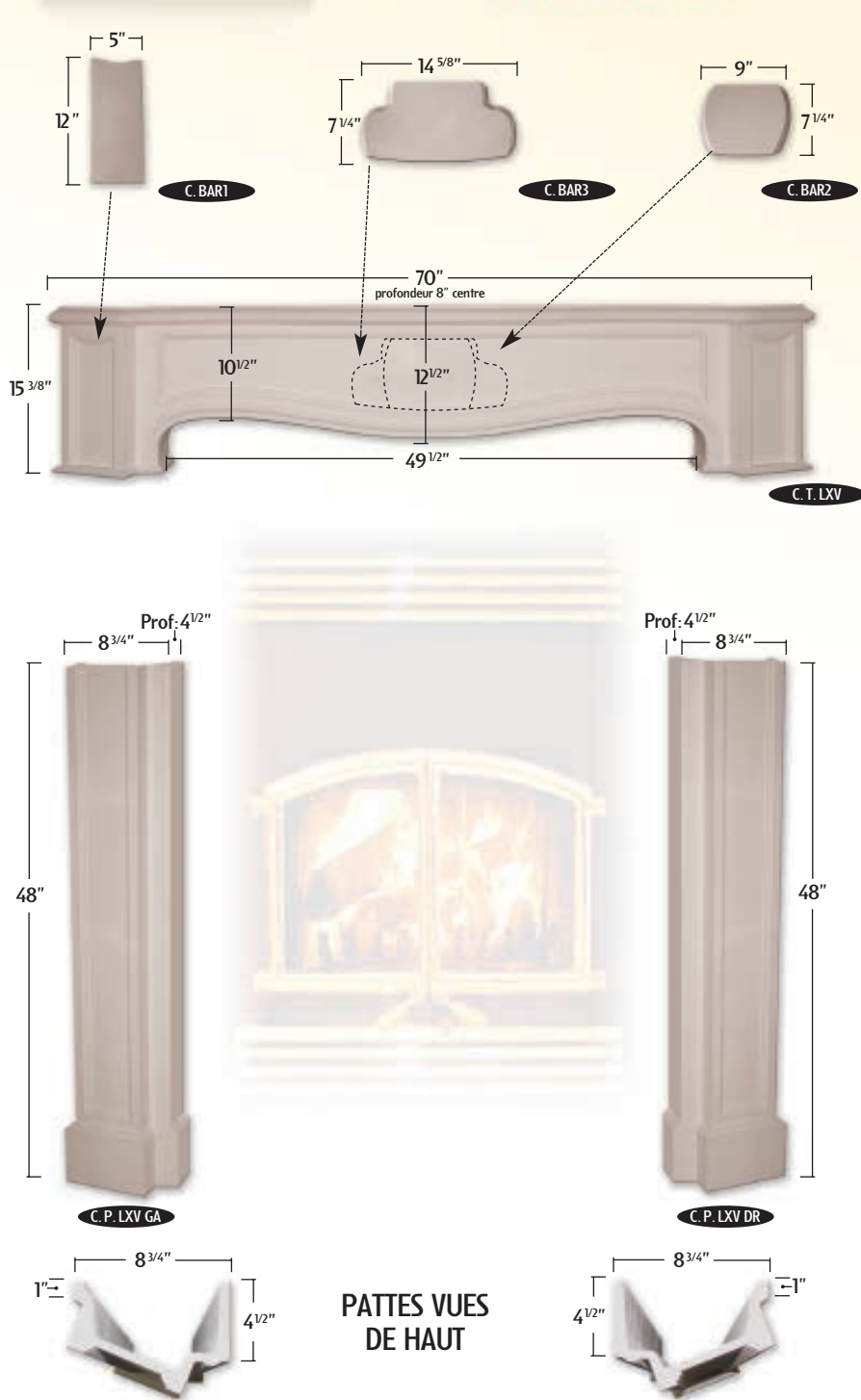

\* MESURE PRÉCISE À 1/8" PRÈS.

# FF Série Sélection



SFP 2060 + BASE



SFP 2054



SFP 1074 + BASE



SFP 1100 + BASE



 SFP 1054 + BASE



SFP 4058 + BASE



SFP 4051



Autant de combinaisons  
que votre imagination en  
combinant nos séries

Sélection fini-pierre ou à peindre :  
1 tête et 2 pattes incluses :  
S.T2 : 1224\$ S.T1-S.T3-S.T4 : 1449\$  
Appliqués : 20\$ à 253\$ Supports : 55\$ à 149\$  
Transport, installation, taxes en sus. Prix sujets à changement  
sans préavis.

## Ornements et options

## Tête et pattes

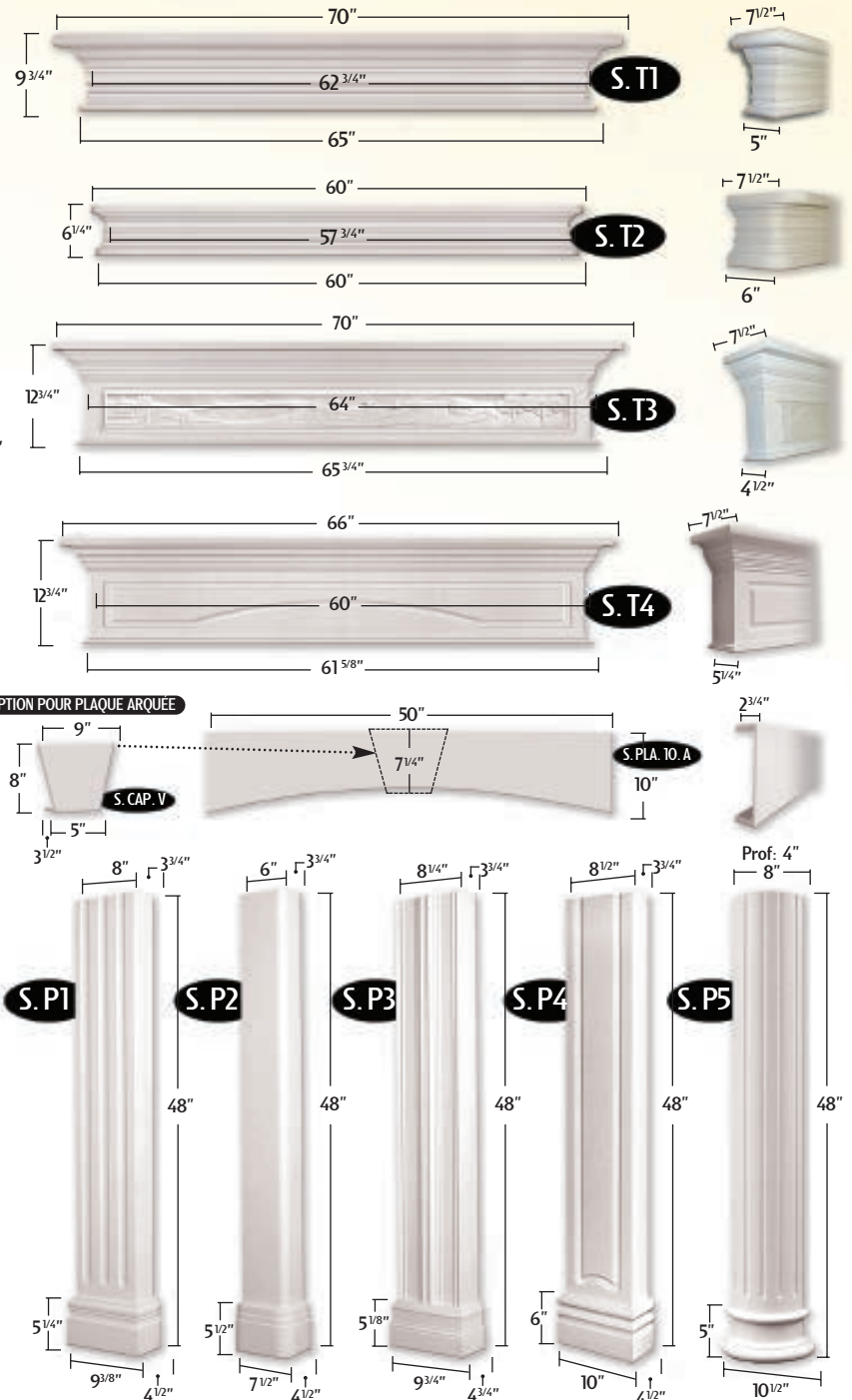
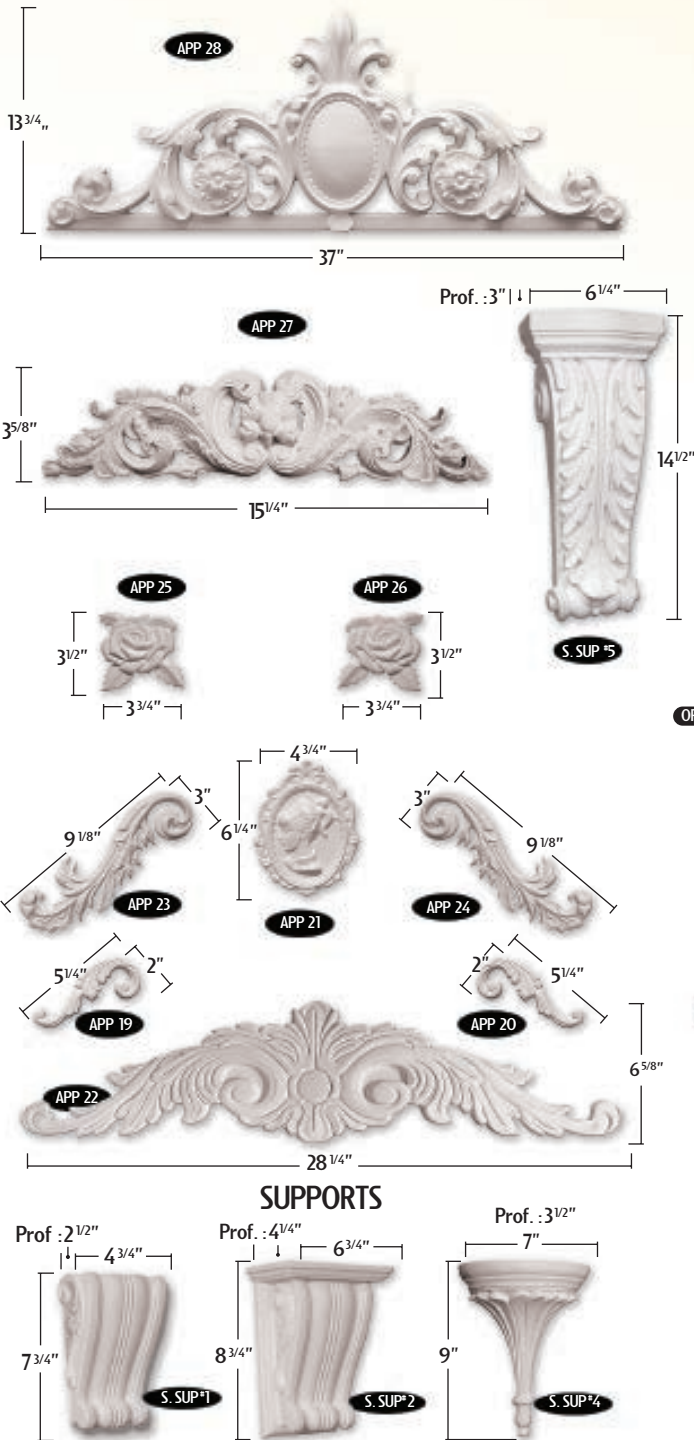

\* MESURE PRÉCISE À 1/8" PRÈS.

# FF Série Harmonie



HFP 1066



HFP 3077



HFP 6085



HFP 4060



HFP 2051



HP 6049



HP 1048



HFP 6081

Autant de combinaisons  
que votre imagination en  
combinant nos séries

Harmonie fini-pierre ou à peindreur :  
1 tête et 2 pattes incluses :  
T5 : 999\$, T1-T3-T4-T6 : 1,299\$  
Appliqués : 15\$ à 25\$ Bar : 20\$ à 30\$  
Transport, installation, taxes en sus. Prix sujets à changement  
sans préavis.

## Ornements et options

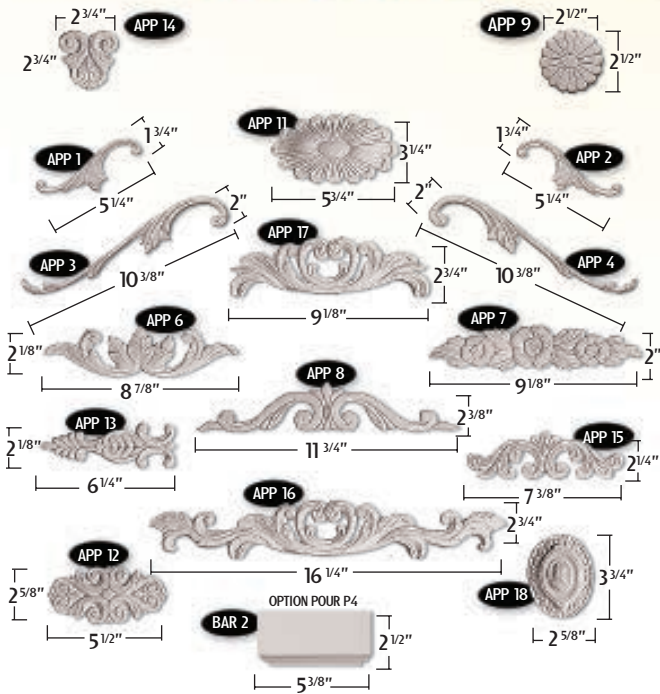

## Têtes et pattes

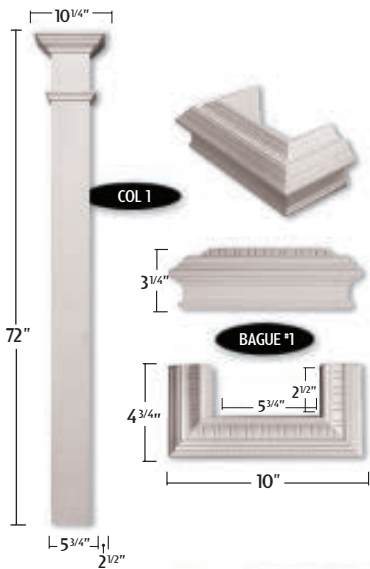
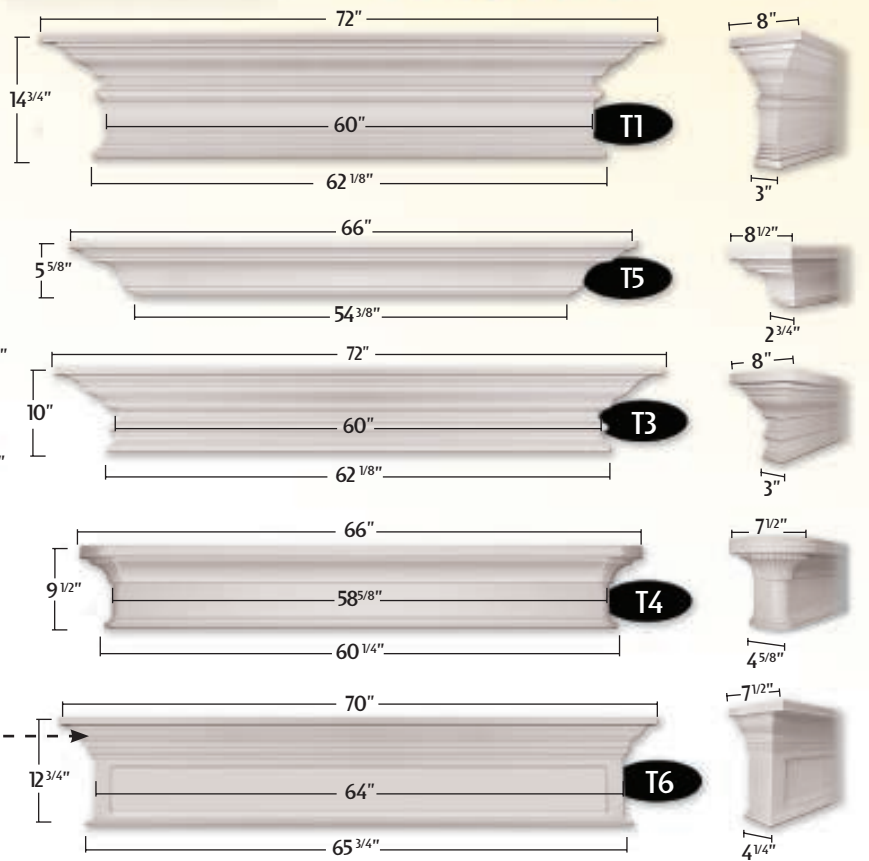

OPTION  
POUR T6  
SEULEMENT



Plaques : PL 6"/PL 8"/PL10"

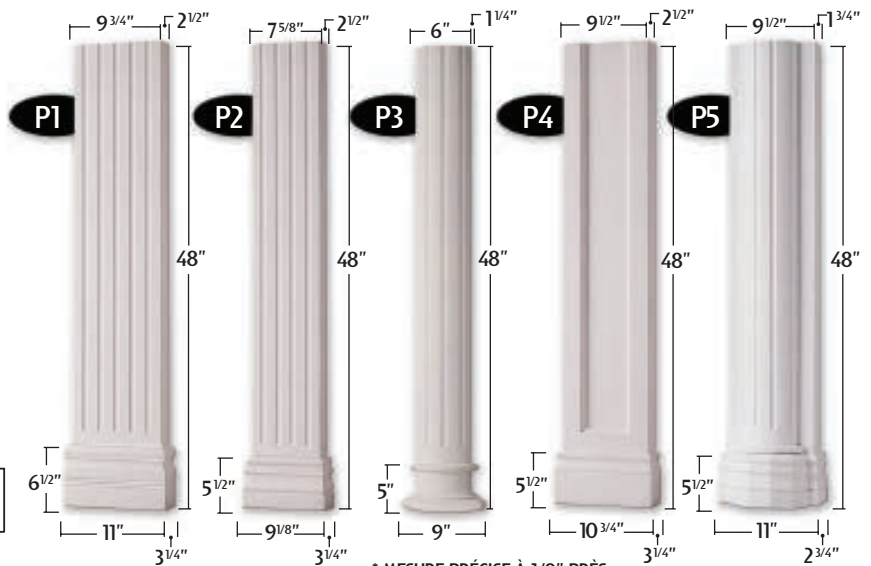
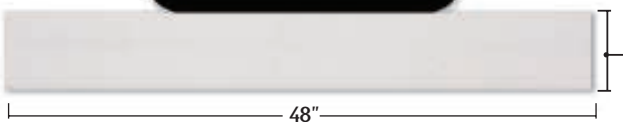

\* MESURE PRÉCISE À 1/8" PRÈS.



VFP 7001 Le Sauvignon



VFP 7003



VFP 7002



VFP 7018 Sauvignon Cabinet et pattes Paradis galbées



VFP 7016 Sauvignon avec pattes P4 et plaques courbées



VFP 7004

Visitez  
[www.fini-plus.com](http://www.fini-plus.com)  
 pour un plus grand choix  
 de modèles et d'idées

Série Variété  
 à partir de :

**1999\$**

Transport, installation, taxes  
 et options du haut en sus.  
 Prix sujets à changement sans préavis.



VFP 7015-90 avec pattes modifiées



VFP 4109 Le San Francisco



VFP 3008 Le Louis XVI + La Romane (en option)



VFP 3002 Le Louis XVI



VFP 4108 Le San Francisco

# FF Série Imitation de Bois

Ceci n'est pas du bois et c'est un produit non-combustible!

Manteaux, tablettes, planches  
au mur. Super réaliste!

3 choix de couleurs :  
F11 Gris , F12 Brun ou F14 Café au lait



GRMANFF 1004



GRPLAQF 1



GRTABFF 1006



GRTABFF 1008



GRTABFF 1009

# **F+** Série 3-faces (Couvercle)

Parce que chaque côté a son charme!

Couvercle incluant  
2 plaques 6"  
à partir de :  
**1599\$**  
Transport, installation, taxes et options en sus.  
Prix sujets à changement sans préavis.



CVZENFP 1004



CVFP 1064



CVZENFP 1005



CVFP 1063



CVZENFP 1000



CVFP 1061



CVZENFP 1001



POSSIBILITÉ DE CACHER  
LES SORTIES AVEC LE  
MÊME STYLE DE  
COUVERCLE

CV2FP 8201

# FF Système d'éclairage

Visitez  
[www.fini-plus.com](http://www.fini-plus.com)  
pour plus de détails

Ajoutez plus  
d'ambiance dans  
votre décor.  
Une idée des  
plus lumineuse!



 BKS 3060



 BKS 3067



BKS 3068

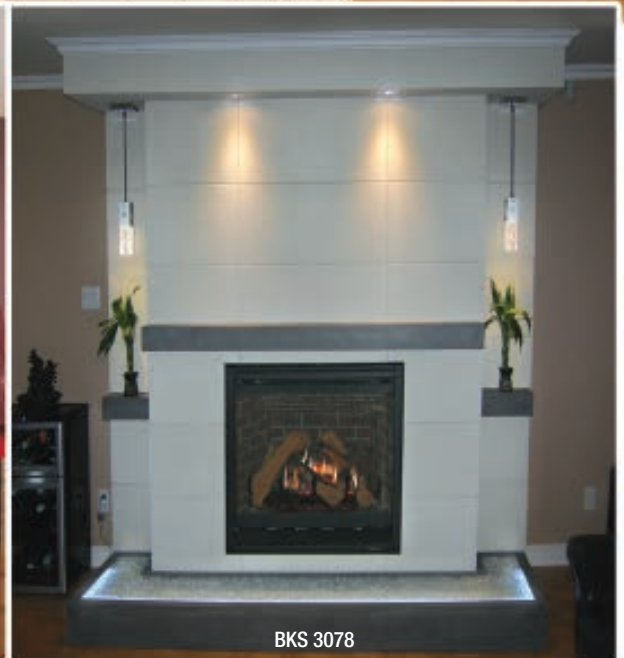

BKS 3078



# **FF** Fini pierre Architectural

Le fini pierre est disponible pour **tous** les produits FINI-PLUS

**Disponible  
en 5 couleurs!**

Notre technologie Micro-Rock® nous permet de reproduire la pierre architecturale. Vous ne verrez aucune différence... sauf le poids et le prix!

# 3  
Blanc cassé

# 8  
Sable

# 11  
Ciment

# 5  
Gris

# 2  
Charcoal

Les couleurs sont à titre indicatifs seulement et peuvent varier. Pour commander, veuillez utiliser les échantillons sur place.



HFP 3058



HFP 3054-2



HFP 4052

Les pattes peuvent glisser vers l'intérieur  
si le foyer est moins large

**LA DISTANCE EST UN  
ÉLÉMENT IMPORTANT,  
ET CE POUR TOUS LES  
TYPES DE FOYERS !**  
(À GAZ, AU BOIS, ETC.)

Alors que plusieurs restrictions s'appliquent aux  
manteaux de bois, les manteaux en Micro-Rock® ne sont  
frappés d'aucun interdit. Informez-vous auprès de votre  
détaillant ou consultez notre site Web au  
**www.fini-plus.com**

Vous pouvez combiner les séries HARMONIE et SÉLECTION.

**OPTION : MODIFICATION DE CERTAINES  
TÊTE SUR DEMANDE**

## MESURES STANDARD

Monocoque :

L H P

64" x 50" x 4"

Trou du foyer selon vos mesures  
Option : coche

Modulaire :

L H P

Tête : 60" x 5 3/4" x 5"

Pattes : 5 3/4" x 48" x 4"

Distance entre les pattes : 45 1/2"

## 4-faces

pages 12-13

L H P

48" x 46" x 3"

Trou du foyer selon vos mesures  
Option : en coche et arche concave

MESURES PERSONNALISÉES DISPONIBLES

## TÊTE STANDARD

Combinaisons tête/pattes	Distance entre les pattes	Combinaisons tête/pattes	Distance entre les pattes	Combinaisons tête/pattes	Distance entre les pattes	Combinaisons tête/pattes	Distance entre les pattes
T1-P1	40 1/2"	T4-P1	39"	T6-P3	52"	S. T2-S. P2	45 3/4"
T1-P2	45"	T4-P2	43 1/2"	T6-P4	45"	S. T2-S. P3	41 1/4"
T1-P3	48"	T4-P3	46 3/4"	T6-P5	45"	S. T2-S. P4	40 3/4"
T1-P4	41"	T4-P4	39 3/4"	T6-S. P1	48"	S. T2-S. P5	41 3/4"
T1-P5	41"	T4-P5	39 3/4"	T6-S. P2	52"		
T1-S. P1	44"	T4-S. P1	42 5/8"	T6-S. P3	47 1/2"	S. T3-P1	44 1/2"
T1-S. P2	48"	T4-S. P2	46 5/8"	T6-S. P4	47"	S. T3-P2	48 3/4"
T1-S. P3	43 1/2"	T4-S. P3	41 1/8"	T6-S. P5	48"	S. T3-P3	52"
T1-S. P4	43"	T4-S. P4	40 5/8"			S. T3-P4	45"
T1-S. P5	44"	T4-S. P5	42 5/8"	S. T1-P1	43 1/4"	S. T3-P5	45"
				S. T1-P2	47 1/2"	S. T3-S. P1	48"
T3-P1	40 1/2"	T5-P1	34 1/2"	S. T1-P3	50 3/4"	S. T3-S. P2	52"
T3-P2	45"	T5-P2	39"	S. T1-P4	43 3/4"	S. T3-S. P3	47 1/2"
T3-P3	48"	T5-P3	42"	S. T1-P5	43 3/4"	S. T3-S. P4	47"
T3-P4	41"	T5-P4	35"	S. T1-S. P1	46 3/4"	S. T3-S. P5	48"
T3-P5	41"	T5-P5	35"	S. T1-S. P2	50 3/4"		
T3-S. P1	44"	T5-S. P1	38 3/8"	S. T1-S. P3	46 1/4"	S. T4-P1	40 1/2"
T3-S. P2	48"	T5-S. P2	42 3/8"	S. T1-S. P4	45 3/4"	S. T4-P2	44 3/4"
T3-S. P3	43 1/2"	T5-S. P3	37 7/8"	S. T1-S. P5	46 3/4"	S. T4-P3	48"
T3-S. P4	43"	T5-S. P4	37 7/8"			S. T4-P4	41"
T3-S. P5	44"	T5-S. P5	N/D*	S. T2-P1	38 1/4"	S. T4-P5	41"
				S. T2-P2	42 1/2"	S. T4-S. P1	44"
				S. T2-P3	45 3/4"	S. T4-S. P2	48"
				S. T2-P4	38 3/4"	S. T4-S. P3	43 1/2"
				S. T2-P5	38 3/4"	S. T4-S. P4	43"
				S. T2-S. P1	41 3/4"	S. T4-S. P5	44"
		T6-P1	44 1/2"				
		T6-P2	48 3/4"				

\* N/D\*: non disponible. La profondeur des pattes varie selon la tête qui a été choisie. La S. P5 ne peut être installée avec certaines têtes à cause de sa profondeur (4 po).

# FT L'installation? Plus facile que vous pensez...



## MATÉRIEL INCLUS AVEC LE MANTEAU

- 1 manuel d'installation rapide avec schéma-photo
- 1 bloc à sabler
- Support métallique en « L » :  
1 po (2,54 cm) x 2 po (5,08 cm) x 60 po (152,4 cm)
- 8 vis 1 5/8 po (4,13 cm) à placoplâtre
- 4 bouchons (pour fini à peindre seulement)
- 20 ml de composé de réparation **MICRO-ROCK**<sup>®</sup>
  - Avec un faux-fini de bois de grange, vous recevez tous les contenants pour les retouches ainsi que les instructions.

**Inclus avec le manteau fini-pierre :**  
Sachet de poudre à délayer avec de l'eau



Votre détaillant est notre meilleur allié. Avec lui, planifiez une visite à notre salle de montre où sont exposés tous nos modèles ainsi que nos nouveautés, afin de faciliter votre choix. Nous offrons aussi, des visites à domicile pour vous conseiller et ce, à un coût minime, le tout dans un rayon de 75 km du centre de Montréal.

Fini-Plus offre le service d'installation des manteaux en alliance avec votre détaillant.

## CONSEILS PRATIQUES

- Mur de 72 pouces (182,88 cm) pour éviter frais de modification
- Dessus de la tablette devrait être à ± 54 pouces (137,16 cm)
- La partie la plus élevée du foyer ne devrait pas atteindre une hauteur supérieure à 48 pouces (121,92 cm)
- Poids d'une tête : 40 à 80 lbs (18 à 36 kg)
- Poids d'une patte : 12 à 24 lbs (5 à 10 kg)
- Prendre son temps lors d'une installation permet souvent d'économiser du temps.
- Si l'installation est faite comme l'indique le manuel d'installation, vous pourrez retirer le manteau en deux minutes pour peindre votre mur, sans effectuer de découpage autour du manteau ou pour procéder à une inspection à l'arrière du foyer, de la cheminée, etc.



Dimension des boîtes :

Tête : 75 po (190 cm) x 10½ po (27 cm) x 16¼ po (43 cm)

Patte : 51 po (130 cm) x 12½ po (32 cm) x 12 po (30 cm)

Les boîtes et les blocs de styromousse peuvent servir comme table de travail. Voir photos 3 et 4.

## OUTILS REQUIS POUR L'INSTALLATION

- Niveau
- Ruban à mesurer
- Perceuse avec bit étoile
- Tournevis étoile
- Spatule en métal flexible
- 1 crayon à mine
- Scie égoïne 8 dents au pouce (pour le bois) ou grinder avec lame à diamant sans segment.
- Fusil à silicone
- Silicone latex



Support mural métallique en « L » de  
1 po (2,54 cm) x 2 po (5,08 cm) x 60 po (152,4 cm)  
servant à retenir la tête au mur, à visser dans le pli.



Patte coupée à l'égoïne. Lors de l'installation, utilisez les boîtes comme table de travail ainsi que les styromousses. N.B. : Ne pas laisser un bout de patte dans le vide lors de la coupe. Elle doit être bien appuyée partout, et vous devez couper au centre du styromousse que vous avez placé en dessous.



Ajustez le derrière de la tête et des pattes au mur avec le bloc à sabler, pour éviter de tirer un joint de silicone ou de ciment à joint, ce qui rendrait l'installation moins pratique, moins esthétique et annulerait la garantie.



## INSCRIVEZ VOS MESURES

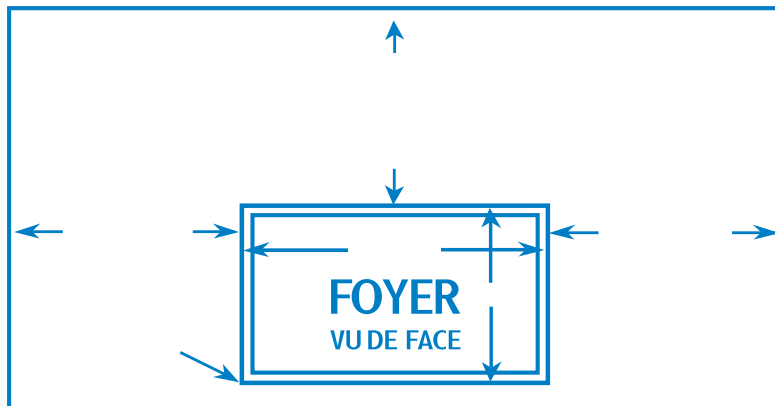

# Découvrez nos séries

Autant de combinaisons que votre imagination!

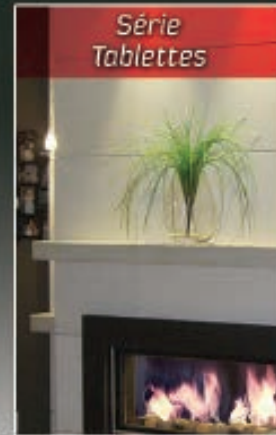

Les manteaux **FINI-PLUS** sont les seuls manteaux à être testés par ITS/Warnock Hershey qui surpassent les normes canadiennes CAN/ULC-S114 et américaines ASTM E 136 pouvant épouser le contour des foyers.



Conçu et fabriqué au Canada

Des milliers d'idées de décoration pour tous les budgets : [www.fini-plus.com](http://www.fini-plus.com)



Détaillant autorisé :

**FINI-PLUS**  
Un **PLUS** pour votre décor

Notre adresse et salle de montre :  
1140, Place Verner, Laval (Québec) Canada H7C 0K9  
Montréal : 514 592-9537 Sans frais : 1 888 592-9537  
Courriel : [finiplus@fini-plus.com](mailto:finiplus@fini-plus.com)



FP-020-F

Imprimé au Canada

TOUTE REPRODUCTION TOTALE OU EN PARTIE EST STRICTEMENT INTERDITE SANS L'AUTORISATION ÉCRITE DE FINI-PLUS.